

業務用

※ 業務用以外でのご使用はしないでください。

保存版

※ お手元に必ず保存してください。



ANGIE

<保証・取扱説明書>

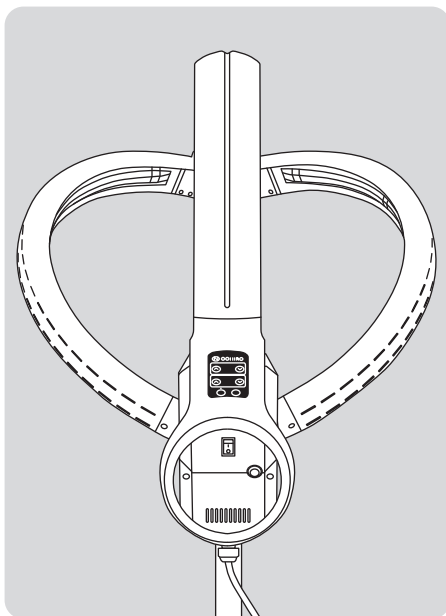









もくじ

1.安全上のご注意	1
使用前の安全上のご注意	2
使用中の安全上のご注意	2
使用後の安全上のご注意	3
2.ご使用前に	4
内容物の確認	4
組立方法	5
3.各部の名称	6
4.セッティング方法	7
5.ご使用方法	8
6.メモリー機能	9
7.日常点検・お手入れ	10
8.故障かな？と思ったときは	11
9.保管(長時間・長期間使用しない場合)するとき	11
10.保証とアフターサービスについて	12
11.保証書	13
12.定格・仕様	13

1

安全上のご注意

安全に正しくお使いいただくために	
<ul style="list-style-type: none"> ●ここに示した注意事項は、製品を安全に正しくお使いいただき、施術者やお客さまへの危険や損害を未然防止するためのものです。 ●注意事項は、危害や損害の大きさと切迫の程度を明示するために、誤った取り扱いをした場合に想定される内容を、「危険」「警告」「注意」の3つに区分しています。 ●絵表示の意味は以下のとおりです。 	
	危険 誤った取扱いをすると、人が死亡または重傷をおう可能性が切迫していると想定される内容を示しています。
	警告 誤った取扱いをすると、人が死亡または重傷をおう可能性が予想される内容を示しています。
	注意 誤った取扱いをすると、人が傷害をおう可能性が予想される内容および物的損害のみの発生が予想される内容を示しています。
絵表示の例	 △記号は、危険・警告・注意を促す内容があることを知らせるものです。図の中や近くに具体的な注意内容が書かれています。 (左図は、特定しない一般的な注意、警告、危険の通告)
	 ⊘記号は、禁止の行為であることを知らせるものです。図の中や近くに具体的な注意内容が書かれています。 (左図は、特定しない一般的な禁止の通告)
	 ❗記号は、行為を強制したり指示する内容を知らせるものです。図の中や近くに具体的な注意内容が書かれています。 (左図は、特定しない一般的な使用者の行為を指示)
	ご使用の前に取扱説明書をよくお読みの上、正しくお使いください。
	本製品は、日本国内業務用です。それ以外では使用しないでください。

使用前の安全上のご注意

⚠ 危険	
⊘	AC電源100V以外では使用しないでください。 火災・感電・故障の原因になります。
⊘	引火性ガスの充満している所ではこの機器を使用しないでください。 引火して、火災・ヤケドの原因になります。
⊘	誤動作を招く恐れがありますので、下記のような医療用電子機器との併用は絶対に行わないでください。 <ul style="list-style-type: none"> ・ペースメーカーなどの体内埋込型医療用電子機器 ・人工心臓などの生命維持用電子医療機器 ・心電計などの装着型の医療用電子機器



⚠ 警告	
⊘	次のような場所には設置及び使用はしないでください。 絶縁劣化により感電・火災・故障・変形・事故の原因になります。 <ul style="list-style-type: none"> ・直射日光、ホコリや湿気の多い場所、油煙、湯気の当たるような場所 ・水のかかる恐れのある場所、高温になる場所、傾斜、振動、衝撃のある場所（不安定な場所）
!	電源コードを傷つけたり、加工したり、濡れた手で抜き差ししたり、無理に曲げたり、重いものをのせたりしないでください。 コードが破損して、火災・感電の原因になります。
!	電源コードの着脱は、プラグ部を持って確実に行ってください。 コード部分を持って引っ張るとコード被ふくが剥がれてショート・感電の原因になります。
!	始業点検（各機能を動作させ、異常があるか確認）を必ず実施し、異常を発見した場合は直ちに点検・修理を依頼してください。
⊘	次のような人には、絶対に使用しないでください。事故やトラブルの原因になります。 <ul style="list-style-type: none"> ・体調のすぐれない人（37度以上の熱があるとき・血圧に異常があるとき・頭痛のあるとき） ・頭皮に異常がある人（アトピー性皮膚炎の人やアレルギー体質で特に肌が敏感な人・薬品による皮膚炎を起こしている人・過度の日焼けで肌がヒリヒリし炎症を起こしている人・かゆみやほてりのあるシミや病的な（内臓疾患などによる）シミのある人） ・頭髪以外の部位

⚠ 注意	
!	部品の取付け、取外し及びお手入れをするときは、電源プラグを抜いてから行ってください。
!	電源スイッチがOFF（スイッチのOFF側に押されている状態）であることを確認してから、電源コードを確実に差し込み、電源を供給してください。





使用中の安全上のご注意

⚠ 危険	
⊘	施術中はお客様から離れないでください。 事故の原因になります。

⚠ 警告	
!	機器の異音や異常が発生したら、直ちに使用を中止し、電源プラグをコンセントから引き抜き、必ず修理を依頼してください。 火災・ヤケドの原因になります。









	電源スイッチをONにした後、持ち運んだり、衝撃や振動を与えたりしないでください。火災・故障の原因になります。
	施術中に本体を移動させないでください。ヤケドの原因になります。
	通常的使用中に、電源コードを抜かないでください。

⚠ 注 意



	高温部（ヒーターアーム）に直接触れないでください。ヤケドの恐れがあります。
	顔に接近させすぎないでください。ヤケドを負う原因になります。
	ヒーターアームをおさえたり衝撃をあたえないでください。故障の原因になります。
	脚部には、乗ったり必要以上の荷重をかけないでください。脚部破損し、ケガや転倒の恐れがあります。
	コントロールパネルや電源スイッチに水をかけたり濡れたタオルで拭かないでください。事故や故障の原因になります。

使用後の安全上のご注意

⚠ 警 告

	濡れた手で差込プラグや、電源スイッチを操作しないでください。火災・ヤケドの原因になります。
	本体を勝手に修理・分解・改造しないでください。作動不良を起こし、火災・ヤケドの原因になります。
	ANGIE 本体を取り付けずに、スライドパイプを押し込まないでください。スライドパイプが飛び出し、ケガ・事故の原因になります。
	電源プラグとコンセントにホコリが付着していないか点検を行ってください。（週1回） 怠ると、火災・感電の原因になります。
	シンナー、ベンジン、ガソリン、灯油、磨き粉などの溶剤、薬品でのお手入れは絶対にやめてください。事故・故障の原因になります。
	直射日光、油煙、高温、ほこりの多い場所での保管はしないでください。火災・故障・変形・事故の原因になります。
	使用後はメインスイッチを切って電源プラグをコンセントから抜いてください。
	電源コードの脱着は、プラグ部を持って確実に行ってください。コード部分を持って引っ張るとコード被ふくが剥がれてショート・感電の原因になります。

⚠ 注 意

	機器の清掃を行うときや、機器を移動しようとするときは必ず電源プラグをコンセントから抜いてください。感電・事故の恐れがあります。
	本体及び付属品のお手入れは、取扱説明書の指示にしたがってください。

2

ご使用前に

内容物の確認

梱包ケースを開けて、以下の内容品がすべてそろっているかご確認ください。もし、これらの品物がそろっていなかった場合は、お買上げ販売店、もしくはもよりの営業所にお問い合わせください。

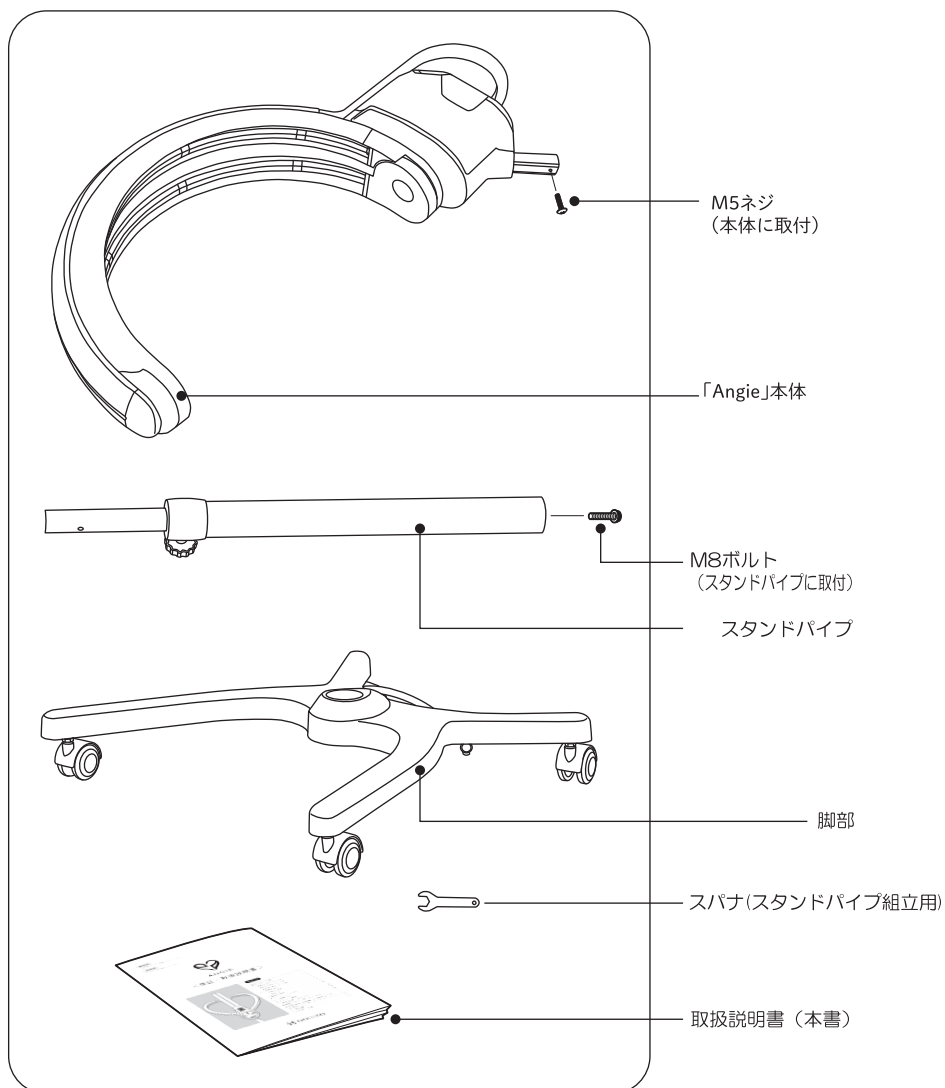

組立方法

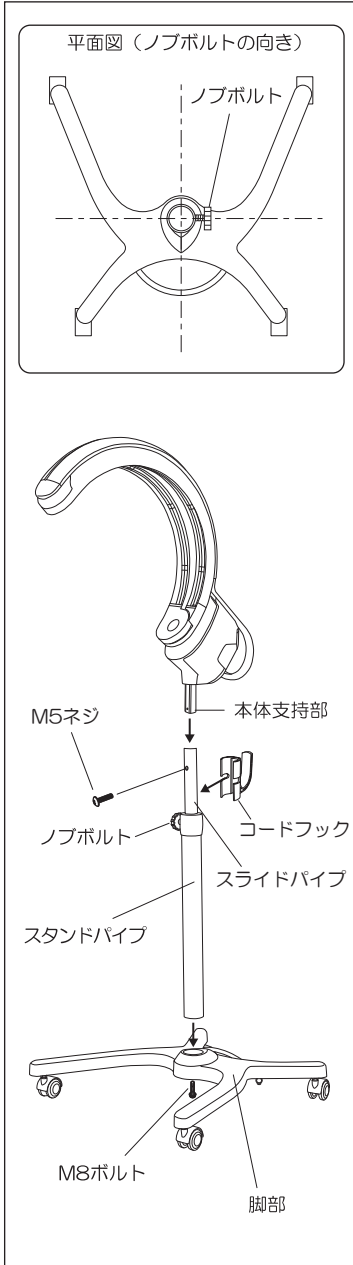

1 スタンドパイプを固定してください。

脚部にスタンドパイプをM8ボルトで確実に締め付け固定してください。このとき、スタンドパイプのノブボルトが図の方向に位置するように固定してください。



脚部には乗ったり必要以上の荷重をかけないでください。脚部が破損いたします。

2 本体をセットしてください。

本体を脚部前方向に向けて本体支持部をスライドパイプの上のせて差し込んでください。



本体を上のにせる前にスライドパイプのノブボルトをゆるめないで下さい。スライドパイプが飛び出してケガをする恐れがあります。

3 本体を固定してください。

本体支持部とスライドパイプをM5ネジで固定してください。

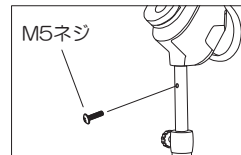

4 コードフックをセットしてください。

コードフックをスライドパイプにはめ込み、電源コードを図のように通してください。コードフックがスライドパイプの上下溝に入ると外れますので、スライドパイプを伸ばした状態でご使用の際にはご注意ください。

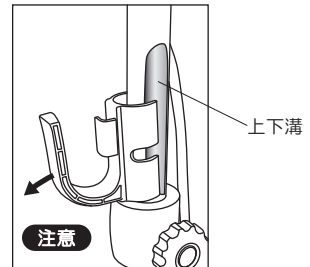
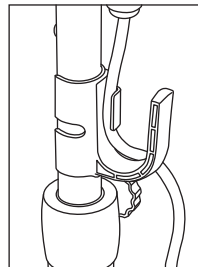

3

各部の名称

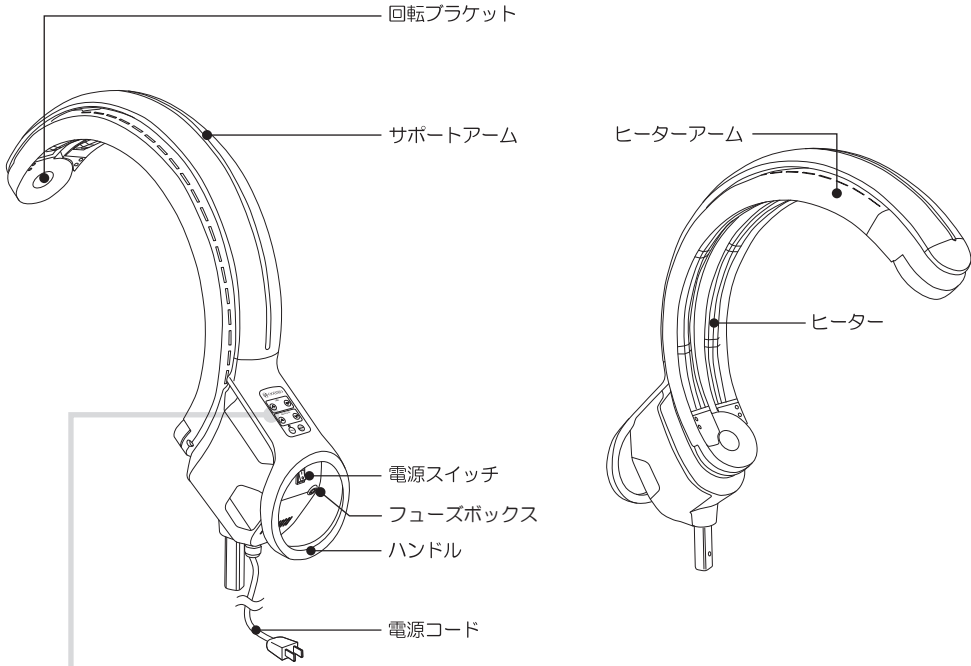

4

セッティング方法

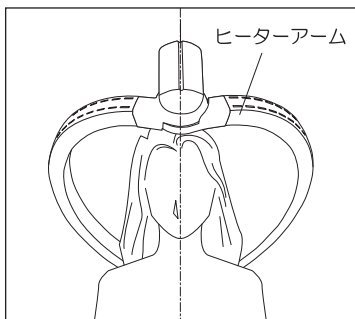

1 左右の調節

お客様の頭部が左右のヒーターアームの中央に位置するように、右側や左側に片寄らないように本体の位置を移動してください。



お客様の頭にあてないように、十分注意してください。

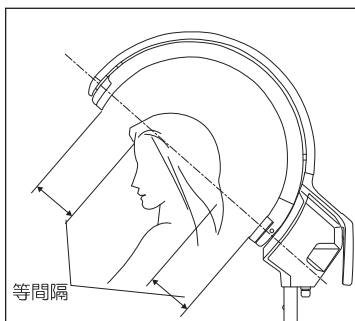

2 高さの調節

ヒーターアームの中心にお客様の頭部が位置するように、図を参考に本体の高さを調節します。調節方法は、スタンドパイプのノブボルトをゆるめ、スライドパイプを上下させます。最適の位置で、ノブボルトをしっかり締めて固定します。

※セットイスにて使用される場合は、セットイスで高さ調節される方がより簡単です。



セッティング時や終了後は、必ず本体の高さを確認してからお客様をご案内して下さい。ヒーターに頭をぶつけるおそれがあります。

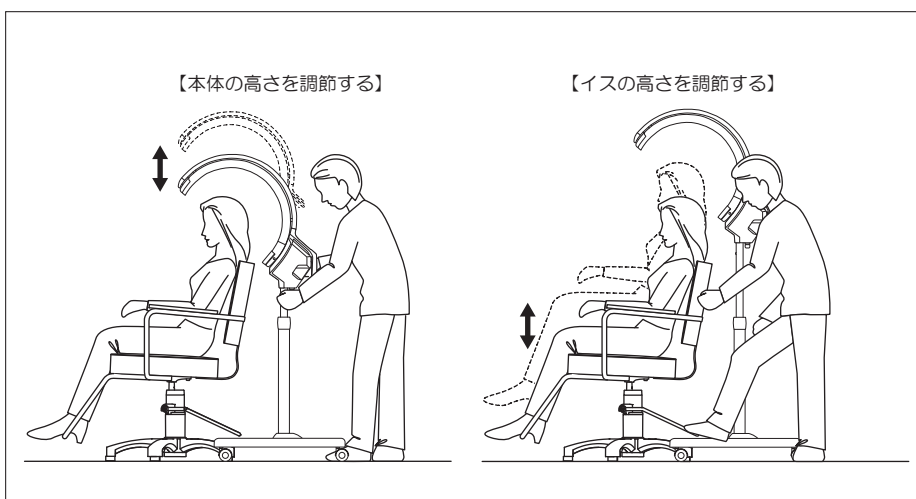

5

ご使用方法

警告

	電源スイッチをONにした後、持ち運んだり、衝撃や振動を与えたりしないでください。火災・故障の原因になります。
	使用中、本体を動かさないでください。ヤケドの恐れがあります。
	使用中、ヒーターアームに触れないでください。ヤケドの恐れがあります。
	モーターに負荷がかからないよう、多少のクリアランス（隙）をとっている関係でヒーターの停止位置が左右ずれる事がありますが故障ではありません。
	開いた状態でヒーターアームに衝撃を与えたり、手で動かしたりしないで下さい。駆動機構部に負担がかかり故障の原因になります。
	ヒーターアーム作動中に少し振動する事がありますが、機能上問題はありません。

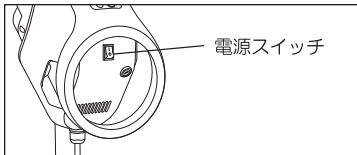

- 1 電源コードをコンセントに差し込みます。
- 2 本体の電源スイッチを「ON」にします。
- 3 希望する時間をタイマー設定キーで設定します。（初期設定は10分になっています。）
- 4 希望する温度を温度レベル設定キーで設定します。（初期設定は3になっています。）
- 5 スタート/ストップキーを押すと本体が作動します。もう一度押すと本体は停止します。
- 6 ヒーターのスイングを止めたい時は、スイング停止キーを任意の位置で押すとスイングは止まります。もう一度押すとスイングが始まります。
- 7 タイムアップするとアラームが鳴り、お知らせします。電源スイッチを「OFF」にしてください。
- 8 タイムアップ後、タイマーが点滅しオーバータイムを10分カウントアップします。



故障の原因になりますので、電源スイッチをOFFにしたら、電源コードを抜いてください。

操作パネル 温度レベル表示部						
設定温度	約50℃	約47℃	約44℃	約41℃	約38℃	約35℃

※ 上表の設定温度は本体の位置や室温などの環境によって多少の誤差がありますので、目安として設定してください。

6

メモリー機能

よくご使用になる時間・温度を登録することが出来ます。

設定方法

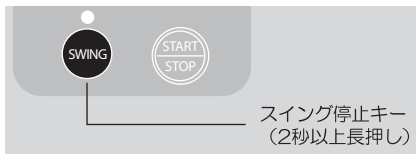

- 1 停止状態でスイング停止キーを2秒以上長押しします。

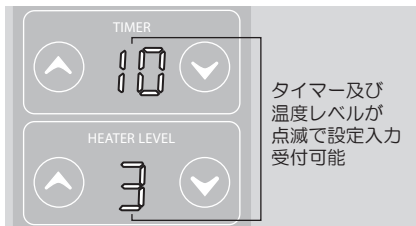

- 2 タイマーおよび温度レベルが点滅します。
(アラームで“ビッピッ”と2回鳴ります)

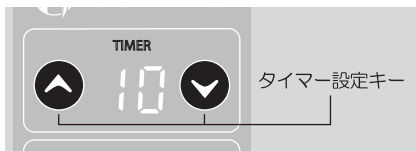

- 3 設定したい時間をタイマー設定キーで設定します。



- 4 設定したい温度レベル1~6を温度レベル設定キー
(HEATER LEVEL) で設定します。

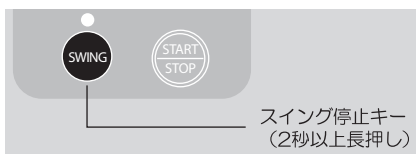

- 5 最終確認後、スイング停止キーを長押しします。
(2秒以上)
タイマー及び温度レベルが点滅から点灯に変わります。
(アラームで“ビッピッ”と2回鳴ります)
これで設定完了です。

◎電源を切っても記憶されています。変更する場合は再度登録してください。設定は1つだけ記憶できます。

7

日常点検・お手入れ

⚠ 警 告	
❗	日常点検・お手入れをする場合は必ず電源を切り、電源プラグをコンセントから抜いてください。漏電事故・感電の恐れがあります。
❗	電源プラグとコンセントにホコリが付着していないか点検を行ってください。（週1回）怠ると、火災・感電の原因になります。
⊘	シンナー、ベンジン、ガソリン、灯油、磨き粉などの溶剤、薬品でのお手入れは絶対にやめて下さい。事故・故障の原因になります。

1

コントロールパネルやヒーターアームなども、時々乾いた柔らかい布で拭いてください。汚れをとるために、ベンジン・シンナーなど揮発性のものは絶対に使用しないでください。ブラシ類も細かなキズをつけるので、避けてください。



2

薬液などのついた手で機器に触れないようにご注意ください。万一薬液がついた場合は、中性洗剤で拭き取った後、乾いた柔らかい布で拭き取ってください。

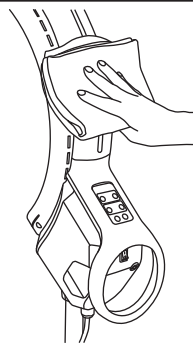

3

コントロールパネルのキーを操作するときは、必ず乾いた手で行ってください。

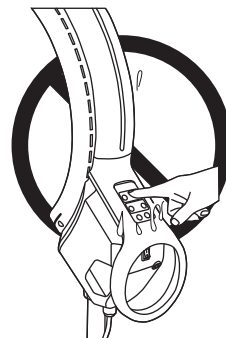

8

故障かな?と思ったときは

現象	考えられる原因	処置
電源スイッチONしても電源が入らない。	1) コンセントに電源プラグが完全に差し込まれていない。	電源プラグを完全に差し込んでください。
	2) コンセントに電気がきていない。	コンセントに他の電気製品をつないで電気がきているか確認してください。
ヒーターの温度が上がらない	設定した温度レベルが低い	温度設定キーで、温度レベルを上げる。
ヒーターアームがスイングしない	スイング停止キーがONになっている。	スイング作動キーを押してOFFにしてください。
警告アラームが鳴り続け、タイマー表示窓にE1を表示	本機の故障が考えられます。	修理が必要です。 電源を切り、電源プラグをコンセントから抜いてお買上販売店、又はもよりの営業所にご相談ください。
警告アラームが鳴り続け、タイマー表示窓にE2を表示	1) ヒーターアームのスイングが障害物によって妨げられている。	障害物を取り除き、スタートキーを押してアラーム及びエラー表示を解除します。もう一度スタートキーを押して正常に作動するか確認してください。
	2) 本機の故障が考えられます。	修理が必要です。 電源を切り、電源プラグをコンセントから抜いてお買上販売店、又はもよりの営業所にご相談ください。
警告アラームが鳴り続け、タイマー表示窓にE3を表示	メモリー機能の保存に失敗しました。	スタートキーを押してエラーを解除し、もう一度メモリー機能の登録を行ってください。

上記の処置をしても、正常に作動しない場合は使用をただちに中止し、電源を切り、電源プラグをコンセントから抜いてお買上の販売店、又はもよりの営業所にご相談ください。

9

保管（長時間、長期間使用しない場合）するとき

⚠ 警 告	
❗	保管するときは電源を切り、電源プラグをコンセントから抜いてください。 火災の原因になります。
⊘	次のような場所では保管しないでください。 火災・故障・変形・事故の原因になります。 直射日光、ホコリや湿気の多い場所、油煙、湯気の当たるような場所、水のかかる恐れのある場所、高温になる場所、傾斜、振動、衝撃のある場所（不安定な場所）。
⊘	横倒しの状態では絶対に保管しないでください。 故障・変形の原因になります。

10

保証とアフターサービスについて

● 保証期間

保証期間は、お客様のご購入日から以下の期間となります。

本体 1年間

● 保証規定

1. 保証期間内に万一発生した故障については、修理料金を無償とします。
2. 保証期間内でも次の場合は有償修理となります。
 - ① お取扱いが適当でないため生じた故障、損傷の場合
 - ② 火災、天災、異常電圧等による故障、損傷の場合
 - ③ 機器を不当に改造や修理をしたため生じた故障
 - ④ 本取扱説明書に記載の使用方法、および注意に反するお取扱いによって発生した故障の場合
 - ⑤ 本保証書を提示されない場合
 - ⑥ 本保証書のお買上げ店名、およびお買上げ年月日の未記入、あるいは字句を修正された場合
 - ⑦ 消耗部品の交換
 - ⑧ 設置に原因がある故障および損傷
 - ⑨ (株)大廣製作所メンテナンス指定業者以外の者が修理をした場合は、法律上の罰則対象になる場合があります。
3. 本保証書は日本国内においてのみ有効です。

● アフターサービスについて

ご使用にあたりましては、この保証・取扱説明書をよくご覧のうえご使用ください。誤った施術方法に起因する故障、損害につきましては、弊社ではその責に感じられませんのでご了承ください。また、ご使用中に発生した故障に起因する諸費用およびその他の損害の補償は致しかねますのでご了承ください。

● 修理を依頼されるとき

サービスをご依頼される前に、この保証・取扱説明書をよくお読みいただき、再度ご点検のうえ尚、異常がある場合には販売店、又はもよりの営業所にご依頼ください。この保証・取扱説明書の保証書欄に、必ずお買上げ店名・お買上げ年月日が記入されていることをお確かめのうえ、ご購入時の納品伝票（もしくはそれに代わるもの）とともにご提示ください。

※製造元の(株)大廣製作所はAngieの補修用性能部品（その製品の機能を維持するために必要な部品）を製造打ち切り後、7年間保有しています。

● 保証期間中は

保証規定の範囲内であれば無料、範囲外であれば有料にて修理させていただきます。

● 保証期間を過ぎているときは

点検のうえ、正常に作動する状態に修理可能な場合はお客様のご希望により有料にて修理させていただきます。

11

保証書

保 証 書			
お客様	〒 □□□□ - □□□□		
	ご住所 _____		
	サロン名 _____		
お名前 _____			様
店名	お買上げ		
年月日	お買上げ	製造番号	
	年	月	日
保証期間			
本体1年間			

12

定格・仕様

外形寸法

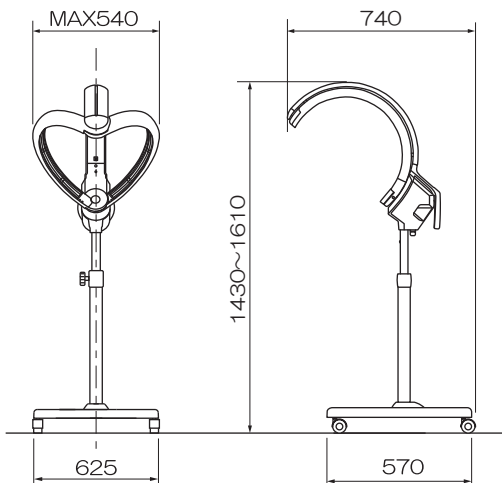

仕様

- 定格電圧 : AC100V
- 定格周波数 : 50/60Hz
- 定格消費電力 : 760W

全国営業所一覧

仙台営業所	〒982-0032	宮城県仙台市太白区富沢2丁目3番3号
宇都宮営業所	〒321-0962	栃木県宇都宮市今泉町264番1号
東京営業所	〒175-0045	東京都板橋区西台4丁目8番18号
名古屋営業所	〒460-0012	愛知県名古屋市中区千代田3丁目1番22号
大阪営業所	〒547-0001	大阪府大阪市平野区加美北4丁目6番32号
岡山営業所	〒700-0924	岡山県岡山市北区大元2丁目7番30号
福岡営業所	〒816-0893	福岡県福岡市博多区那珂1丁目21番3号

<https://www.oohiro.co.jp>

理美容機器総合メーカー
株式会社 大廣製作所



● 全国お客様共通相談窓口



0570-200-563

(受付時間 9:00~18:00 ※土曜・日曜・祝日を除く)